

# SERVO-DRIVE in een overzicht

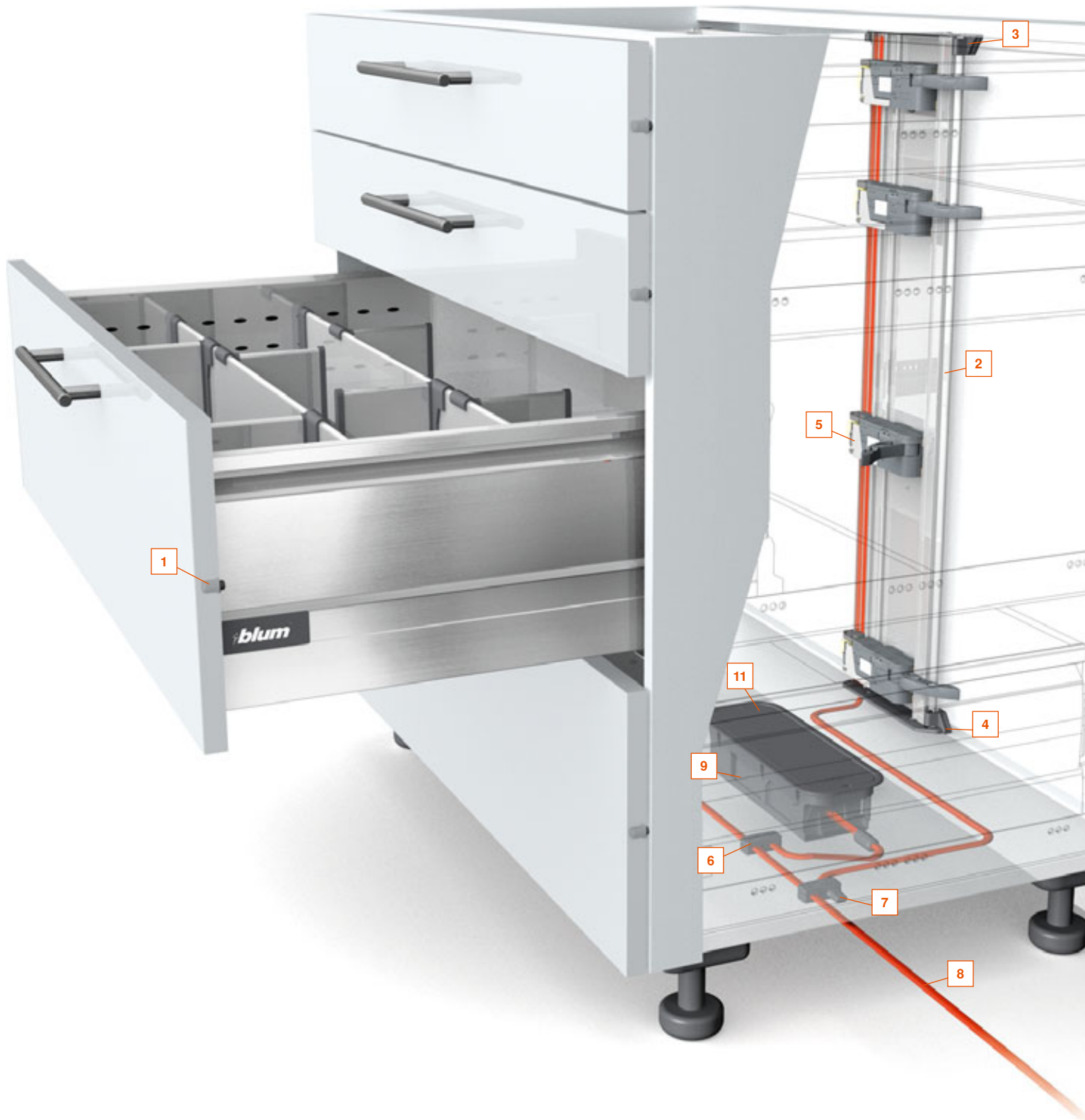

**1****Blum-afstandhouder**

De Blum-afstandhouder waarborgt de noodzakelijke werkingsruimte van 2 mm.

**2****Draagprofiel**

Op het draagprofiel worden de uitwerpers bevestigd.

**3****4****Profielhouders boven-/onderaan voor een corpusconstructie met liggende travers**

Deze onderdelen dienen als bevestiging voor het draagprofiel. Voor een corpusconstructie met staande travers is er een profielhouder voor de achterwand beschikbaar, met een afdekkap voor het draagprofiel.

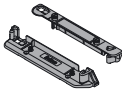
**5****Uitwerper**

De uitwerper opent de lade.

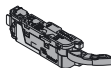
**6****7****Kabelkoppelstuk + eindkap voor kabel**

Het kabelkoppelstuk verbindt de kabel van het draagprofiel of de transfo met de verdeelkabel en voorziet daarmee de uitwerpers van stroom.

De eindkap voor de kabel wordt op het "onbeschermd" kabeleinde gestoken.

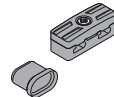
**8****7****Verdeelkabel om in te korten + eindkap voor kabel**

Deze kabel zorgt voor de stroomvoorziening. De eindkap voor de kabel wordt op het "onbeschermd" kabeleinde gestoken.

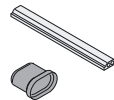
**9****Blum-transfo**

De transfo zorgt voor de stroomvoorziening. Afhankelijk van het land waar SERVO-DRIVE wordt ingezet, moet een netstroomsnoer met de geschikte stekker worden gebruikt.

**11****Transfohouder (bodemmontage)**

In de "bodem" transfohouder wordt de transfo eenvoudig en veilig weggeborgen.

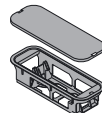

Indien de transfo op de wand wordt bevestigd, wordt er een "wand" transfohouder gebruikt.



# Bestelinformatie



<b>1</b>	<b>Blum-afstandhouder</b>	
	Ø 8 mm	<b>993.0830.01</b>
	tot fronthoogte 300 mm: 2 stuks per lade	
	vanaf fronthoogte 300 mm: 4 stuks per lade	
	Bij gebruik van een 80-kg glijder 4 Blum-afstandhouders monteren	

<b>2</b>	<b>Draagprofiel</b>	
	Alu – ingekort met gemonteerde kabels	
	Lengte 650 mm	<b>Z10T650AA</b>
	Lengte 700 mm	<b>Z10T700AA</b>
	Lengte 720 mm	<b>Z10T720AA</b>
	Lengte 750 mm	<b>Z10T750AA</b>
	Lengte 800 mm	<b>Z10T800AA</b>
	Lengte 1.170 mm is enkel zonder kabel verkrijgbaar	<b>Z10T1170A</b>

<b>3, 4</b>	<b>Profielhouder boven-/onderaan voor een corpusconstructie met liggende travers</b>	
	RAL 7037 stofgrijs	<b>Z10D01E0</b>

<b>3a, 3b, 4</b>	<b>Profielhouder onder- en achteraan met afdekkap voor het draagprofiel voor een corpusconstructie met staande travers</b>	
	RAL 7037 stofgrijs	<b>Z10D01EA</b>

<b>5</b>	<b>Uitwerper</b>	
	RAL 7037 stofgrijs	<b>Z10A3000</b>

<b>5a</b>	<b>Geleiding voor de uitwerpersarm</b>	
	RAL 7037 stofgrijs	<b>Z10A3H00</b>
	Voor corpus 275–300 mm in combinatie met een houten rugwand	
	KB corpusbreedte	

	<b>Kabelkoppelstuk + eindkap voor kabel</b>	
	zwart	Z10V100E

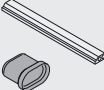
	<b>Verdeelkabel om in te korten + eindkap voor kabel</b>	
	Elektrokabel lengte 8 m met 5 st. eindkap voor kabel	Z10K800AE
	te gebruiken als verdeelkabel, draagprofielkabel, communicatiekabel	

	<b>Blum-transfo</b>	
	100 W	Z10NE050.01

	<b>Netstroomsnoer</b>	
	Netstroomsnoer Europa	Z10M200E
	Netstroomsnoer CH	Z10M200C
	Netstroomsnoer US, CA	Z10M200U
	Netstroomsnoer JP	Z10M200J
	Netstroomsnoer BR	Z10M200S
	Netstroomsnoer BR	Z10M200S.01
	Netstroomsnoer UK	Z10M200B
	Netstroomsnoer DK	Z10M200D
	Netstroomsnoer IL	Z10M200I
	Netstroomsnoer AU	Z10M200K
	Netstroomsnoer CN	Z10M200N
	Netstroomsnoer Europa zonder stekker	Z10M200E.OS
Netstroomsnoer US, CA zonder stekker	Z10M200U.OS	

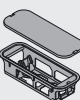
	<b>Transfohouder – bodemmontage</b>	
	RAL 7037 stofgrijs	
	met deksel	Z10NG000

#### Alternatief:

	<b>Transfohouder – wandmontage</b>	
	RAL 7037 stofgrijs	Z10NG100

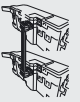
	<b>Synchronisatiekabel</b>	
	Twee uitwerpers die simultaan dienen te werken, moeten met een synchronisatiekabel verbonden worden.	
	Lengte 160 cm	Z10K160S
	Lengte 120 cm	Z10K120S
	Lengte 8 cm	Z10K008S

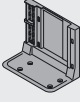
	<b>Dubbele draaghoek</b>	
	De enkele of dubbele draaghoek kan als alternatief voor het draagprofiel worden ingezet indien slechts één lade bediend moet worden.	
	RAL 7037 stofgrijs	Z10D7201

	<b>Enkele draaghoek</b>	
	RAL 7037 stofgrijs	Z10D7101

	<b>Kabelhouder</b>	
	D.m.v. de kabelhouder kan bv. de verdeelkabel eenvoudig op het corpus bevestigd worden	
	wit	Z10K0009

	<b>Frontstabilisering</b>	
	RAL 7037 stofgrijs	Z96.10E1